

СИСТЕМЫ ВИДЕОНАБЛЮДЕНИЯ



РУКОВОДСТВО ПОЛЬЗОВАТЕЛЯ



IP ВИДЕОКАМЕРА

5 Mpix

SVI-S153SD SL

2.8 мм

Введение.

Благодарим Вас за приобретение нашей продукции. Стандартный алгоритм кодирования H.264/ H.265 применяется, чтобы обеспечить четкое и плавное видео. Сетевые камеры просты в установке и эксплуатации. IP-камеры используются для крупных и средних предприятий, государственных проектов, больших торговых центров, гостиниц, больниц, школ и т. д.

Примечание.

Некоторая информация, содержащаяся в данном руководстве, может отличаться от данного продукта. Для уточнения, пожалуйста, свяжитесь с нашей службой технической поддержки или обратитесь к дилерам. Данные в руководстве могут быть изменены без предварительного уведомления.

1. Внимание!

Если продукт не работает должным образом, обратитесь к дилеру или в ближайший сервисный центр. Никогда не пытайтесь разбирать камеры сами. (Мы не несем ответственности за любые проблемы в результате несанкционированного ремонта или обслуживания). Список наших партнеров вы можете найти на сайте [satvision](http://satvision.com).

Рекомендации по эксплуатации:

- Держать подальше от жидкости во время использования.
- При использовании продукта вы должны руководствоваться правилами электробезопасности страны и региона. Когда изделие монтируется на стену или потолок, устройство должно быть прочно закреплено.
- Не используйте камеру вне указанного диапазона напряжений.
- Не роняйте камеру и не подвергайте её физическим воздействиям.
- Не прикасайтесь к объективу камеры.
- При необходимости очистки камеры, пожалуйста, используйте чистую ткань, чтобы аккуратно удалить загрязнения.
- Не направляйте камеру на солнце или яркие места.
- Не помещайте камеру в условиях, не соответствующих температурному режиму.
- Заземление производится в соответствии с ПУЭ.

2. Комплектация.



Камера



Инструкция



Саморез



Шаблон для монтажа



Диск



Герморазъем



Дюбель



1. Камера.
2. Аудио выход.
3. Аудио вход.
4. Разъем RJ-45 для LAN соединения.
5. Разъем питания DC 12V.

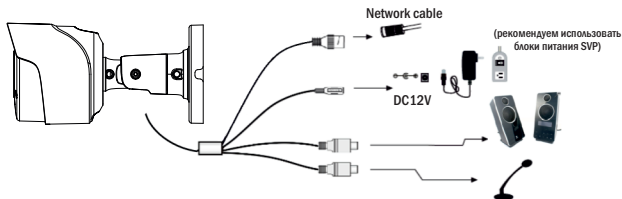

Внимание!

1. Рекомендуется установить герморазъем для сетевого кабеля.
2. Если производится подключение через PoE коммутатор-блок питания 12V не требуется.

3. Подключение сетевого кабеля.

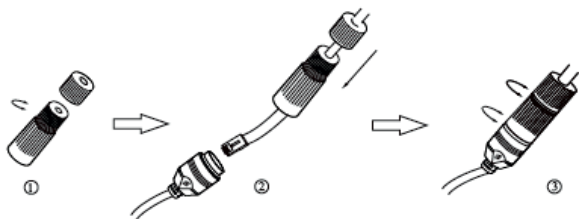

1. Ослабьте гайку в герморазъеме.
2. Пропустите сетевой кабель (без разъема RJ-45) через оба элемента. Затем обожмите кабель с RJ-45 разъемом.
3. Подключите кабель с герморазъемом. Затем затяните гайки и основную крышку.

4. Установка.

Пожалуйста, убедитесь, что стена или потолок достаточно прочны, чтобы выдержать вес камеры.

1. Размеры камеры.

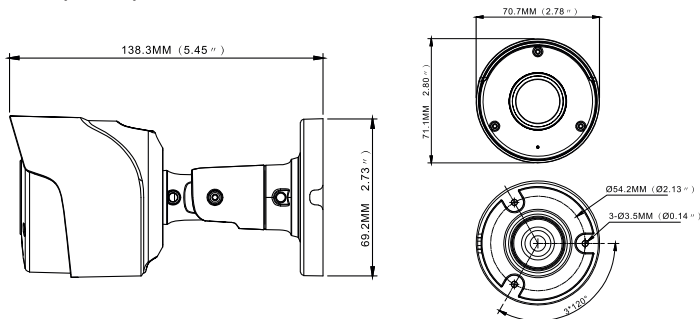

2. Просверлите отверстия для винтов и кабеля.
3. Закрепите камеру с помощью шурупов и дюбелей, идущих в комплекте.
4. Настройте объектив с помощью двух регулировочных болтов на объективе камеры (если камера вариофокальная).

5. Подключение устройства.

Камера подключается с помощью UTP кабеля и коннектора RJ-45 (с обоих концов кабель обжимается одинаково).

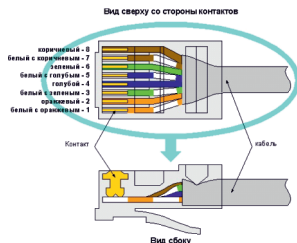

POE питание осуществляется по тем же жилам, что и информация (1,2,3,6).

IP-камеры могут быть подключены двумя способами:

1. Подключение напрямую к компьютеру.

Подключите IP камеру к ПК через сетевой кабель. Питание к камере подключите от адаптера DC 12V. Подождите несколько секунд пока камера запустится и приступайте к следующему пункту.



2. Подключение через маршрутизатор или коммутатор.

Чаще всего этот вариант используется при подключении IP камеры к сети Интернет, где камера и компьютер подключены кабелем UTP к портам LAN маршрутизатора или коммутатора. Если используется POE коммутатор (и камера поддерживает стандарт POE), то адаптер питания к камере подключать не надо. Подождите несколько секунд и приступайте к следующему пункту.

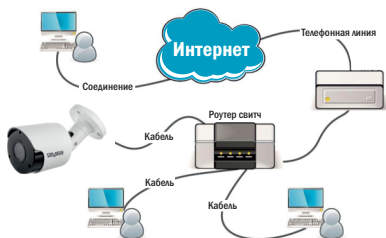

6. Инструкция по эксплуатации устройства.

Проверка подключения.

1. Заводской IP адрес камеры 192.168.1.100 и маска подсети 255.255.255.0. Установите компьютеру IP-адрес в том же сегменте сети, что и IP-камеры, например 192.168.1.69, и такую же маску подсети что и у IP-камеры.

2. Для того, чтобы удостовериться в правильной настройке сети на ПК, вам необходимо зайти в меню **Пуск > Выполнить(поиск)**, набрать команду «**CMD**», нажать клавишу ввод. Введите в командной строке «**ping 192.168.001.100**». Если команда PING выполнена успешно (как показано на рисунке ниже), то IP камера работает в нормальном режиме и сеть подключена правильно.

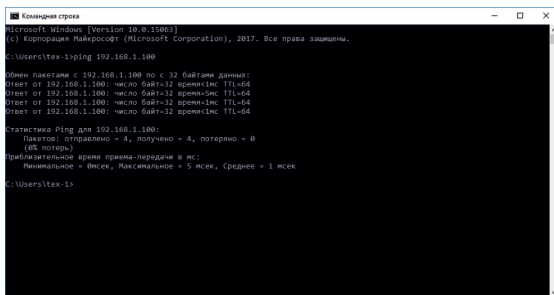

```
Командная строка
Microsoft Windows [Version 10.0.15063]
(c) Корпорация Майкрософт (Microsoft Corporation), 2017. Все права защищены.

C:\Users\tex>ping 192.168.1.100

Обмен пакетами с 192.168.1.100 по 32 байтами данных:
Ответ от 192.168.1.100: число байт=32 время=1мс TTL=64
Ответ от 192.168.1.100: число байт=32 время=1мс TTL=64
Ответ от 192.168.1.100: число байт=32 время=1мс TTL=64
Ответ от 192.168.1.100: число байт=32 время=1мс TTL=64

Статистика Ping для 192.168.1.100:
    Пакетов: отправлено = 4, получено = 4, потеряно = 0
    (0% потеря)
    Приблизительное время приема-передачи в мс:
    Минимальное = 0 мсек, Максимальное = 5 мсек, Среднее = 1 мсек

C:\Users\tex>
```

Если вы увидите сообщение, что «узел недоступен» (как показано на рисунке ниже), то проверьте IP адрес, настройки ПК и подключение к сети.

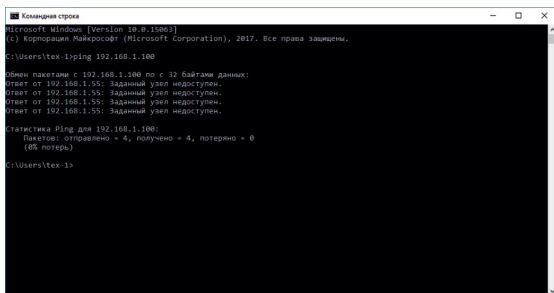

```
Командная строка
Microsoft Windows [Version 10.0.15063]
(c) Корпорация Майкрософт (Microsoft Corporation), 2017. Все права защищены.

C:\Users\tex>ping 192.168.1.100

Обмен пакетами с 192.168.1.100 по 32 байтами данных:
Ответ от 192.168.1.55: Заданный узел недоступен.
Ответ от 192.168.1.55: Заданный узел недоступен.
Ответ от 192.168.1.55: Заданный узел недоступен.
Ответ от 192.168.1.55: Заданный узел недоступен.

Статистика Ping для 192.168.1.100:
    Пакетов: отправлено = 4, получено = 0, потеряно = 4
    (100% потеря)

C:\Users\tex>
```

7. Настройка ПК.

Совет: Satvision Search может быть использован для поиска устройств, находящихся в сети.

Перед запуском Satvision Search, нажмите на значок локального соединения в правом нижнем углу рабочего стола.

1. Добавьте IP-адреса нескольких сетевых сегментов в настройках TCP/IP для локального подключения (как показано ниже). Запустив средство поиска, вы можете осуществлять поиск любого устройства с IP-адресом в той же сети.

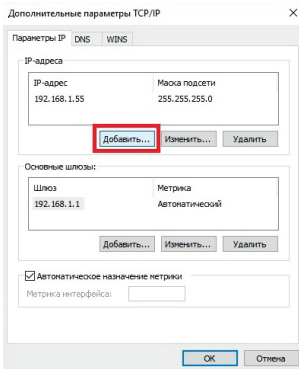
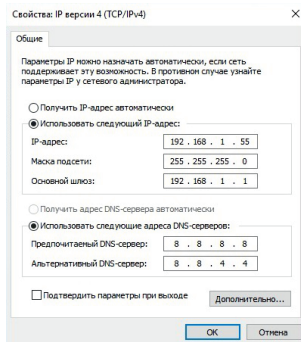
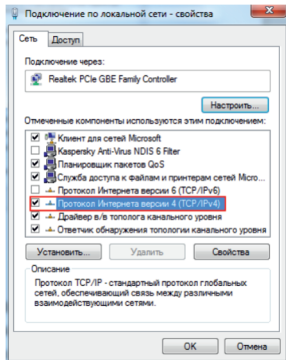
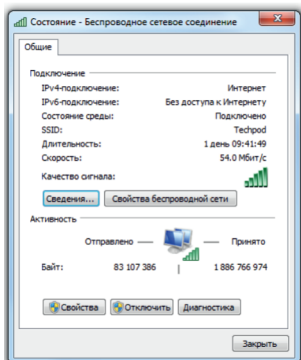

8. Поиск устройств.



Запустите Satvision Search, нажав дважды на . Программа будет автоматически искать и отображать онлайн IP устройства и их IP-адреса, номер порта, количество каналов, тип устройства и версию, маску подсети, шлюз, MAC-адрес и режим подключения.

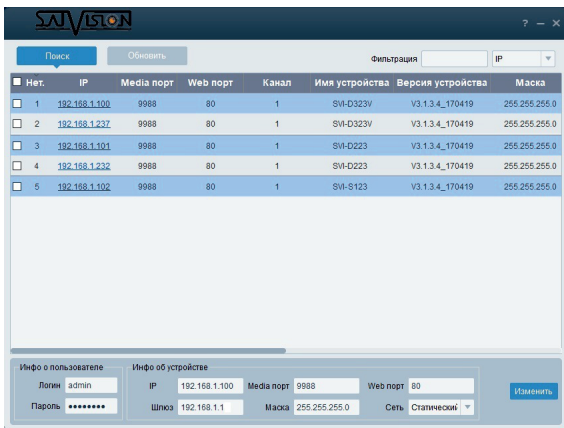

The screenshot shows the Satvision Search application window. At the top, there are buttons for 'Поиск' (Search) and 'Обновить' (Refresh), along with a 'Фильтрация' (Filter) dropdown and an 'IP' dropdown. Below this is a table with columns: 'Нет.' (No.), 'IP', 'Media порт' (Media port), 'Web порт' (Web port), 'Канал' (Channel), 'Имя устройства' (Device name), 'Версия устройства' (Device version), and 'Маска' (Mask). Five devices are listed, each with a checkbox in the 'Нет.' column. Below the table, there are two sections: 'Инфо о пользователе' (User info) with fields for 'Логин' (Login) and 'Пароль' (Password), and 'Инфо об устройстве' (Device info) with fields for 'IP', 'Media порт', 'Web порт', 'Шлюз' (Gateway), 'Маска' (Mask), and 'Сеть' (Network). An 'Изменить' (Change) button is located to the right of the device info fields.

Нет.	IP	Media порт	Web порт	Канал	Имя устройства	Версия устройства	Маска
<input type="checkbox"/>	192.168.1.100	9988	80	1	Svi-D323V	V3.1.3.4_170419	255.255.255.0
<input type="checkbox"/>	192.168.1.237	9988	80	1	Svi-D323V	V3.1.3.4_170419	255.255.255.0
<input type="checkbox"/>	192.168.1.101	9988	80	1	Svi-D223	V3.1.3.4_170419	255.255.255.0
<input type="checkbox"/>	192.168.1.232	9988	80	1	Svi-D223	V3.1.3.4_170419	255.255.255.0
<input type="checkbox"/>	192.168.1.102	9988	80	1	Svi-S123	V3.1.3.4_170419	255.255.255.0

Инфо о пользователе: Логин: admin, Пароль: *****
Инфо об устройстве: IP: 192.168.1.100, Media порт: 9988, Web порт: 80, Шлюз: 192.168.1.1, Маска: 255.255.255.0, Сеть: Статический

Для изменения IP-адреса вашей камеры необходимо:

Выбрать в списке необходимую камеру и установить «галочку» напротив нее, после чего ниже в разделе «**Информация о пользователе**» укажите имя и пароль от вашей камеры по умолчанию admin/12345678. Далее в разделе «**Информация об устройстве**» вы можете изменить IP адрес и другие сетевые настройки. Для применения настроек нажмите кнопку «**Изменить**».

9. Установка необходимых плагинов.

Чтобы получить доступ к IP-камере запустите IE (Internet Explorer) браузер. Далее установите плагины:

В браузере укажите IP адрес камеры (http://192.168.1.100) и загрузка начнется автоматически. Запустите скачанный файл (если он не запустился автоматически) и в диалоговом окне нажмите на кнопку «**Install**» для установки необходимых плагинов.

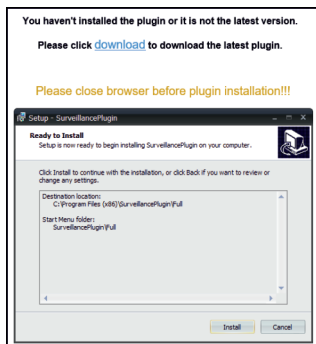

Просмотр

Откройте IE и введите IP-адрес камеры (<http://192.168.1.100>), в диалоговом окне укажите данные от камеры (по умолчанию admin/12345678).

Интерфейс входа для IP камер.



Рис. 1

Введите имя пользователя (admin по умолчанию) и пароль (12345678 по умолчанию), а затем нажмите кнопку ОК, чтобы открыть предварительный просмотр:

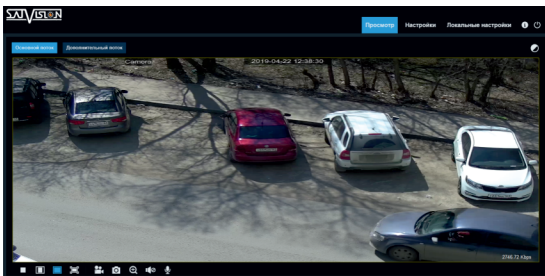

Переключение потоков

: Кнопка настройки цвета, для настройки цветности, яркости, контрастности, насыщенности и резкости кадра

: Кнопка управления PTZ камерой

Просмотр : Видео в реальном времени

Воспроизведение : Если у вас есть данная функция - то есть возможность осуществлять запись и воспроизведение на SD карту

Настройки : Доступ к настройкам устройства

Локальные настройки : Для настройки пути хранения снимков/видео файлов. Выберите пункт «места хранения» видео/фото, для загрузки видео/фото файла, тип файла (по умолчанию RF, AVI, MP4 кодировании)

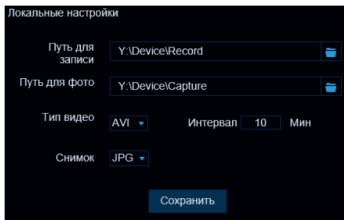

: Справочная информация

: Кнопка выхода из системы, для возврата на страницу входа

: Кнопка вкл./выкл. Live просмотра

: Регулировка соотношения кадра, переключение между исходным соотношением и автоматическим соотношением

: Кнопки управления предварительным просмотром, запись видео, запись фото, уменьшение/увеличение включения/выключения звука, включения/выключения микрофона

10. SATVISION.

Данную программу вы можете скачать с сайта www.satvision-cctv.ru или с диска ПО. Вы можете добавить камеру по локальной сети в CMS SATVISION. Для этого установите и запустите программу.

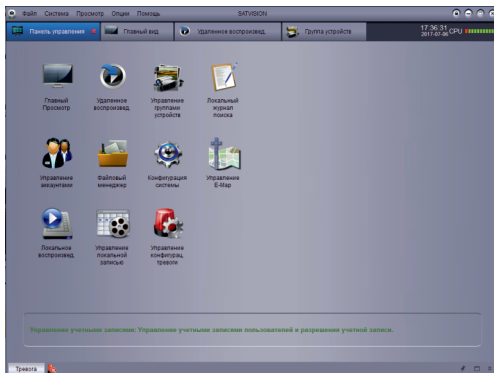

Выберите пункт «Управление группами устройств».

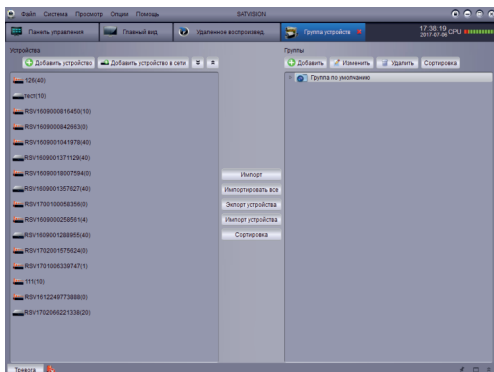

Нажмите на пункт **«Добавить устройство»** и введите данные вручную.

Добавить устройство

Название устройства:

IP/ID

Медиа порт:

Имя пользователя:

Пароль:

Каналы:

Добавить Выход

Или выберите пункт **«Добавить устройство в сети»**. Нажмите кнопку **«Обновить»** и, выбрав устройство в списке, нажмите **«Добавление выбранных устройств»**.

Устройство в сети

Индекс	Доба	IP	Порт	Номер канала

Информ. о устройстве

IP адрес:

P2P ID

Тип логина: P2P ID

Порт:

Маска сети

MAC адрес

IE порт

Имя устройства:

Номер канала:

Версия:

Обновление Добавление выбранных устр Выход

Если устройство добавлено правильно вы сможете просматривать его в главном меню – **«Главный просмотр»**.

Спецификация модели

SVI-S153SD SL

Тип матрицы	1/2.7" CMOS Starlight SC5235
Процессор	M256
Разрешение	5 Mpix (2592 × 1944), 4 Mpix (2592 × 1520), 3 Mpix (2048 × 1536), 3 Mpix (2304 × 1296), 2 Mpix (1920 × 1080), 1.3 Mpix (1280 × 960), 1 Mpix (1280 × 720) и др.
Видеокодек сжатия	H.264/H.265/MJPEG (в доп. потоке)
Аудиокодек сжатия	G.711A/G.711U
Частота кадров	5 Mpix - 15 к/с, 4 Mpix - 20 к/с, 3 Mpix, 2 Mpix, 1.3 Mpix, 1 Mpix - 25 к/с
Чувствительность	0.001 Лк (цвет.), 0.0001 Лк (Ч.Б.), 0 Лк (ИК подсветка вкл.)
Объектив	2.8 мм
APU	Да
Механический ИК фильтр	Да
Режим День/Ночь	Авто/Цвет/Ч.Б./Расписание
WDR/HWDR/DWDR	DWDR
Электронный затвор	1/5-1/20 000 с
Баланс белого	Авто/Ручной
Удаленный доступ	IE, Satvision CMS
Мобильное приложение	SatvisionMobilePRO
Сетевой разъем	RJ-45 10/100Base-TX Ethernet порт
Сетевые протоколы	TCP/IP, P2P, HTTP, DHCP, DNS, DDNS, RTP, RTSP, SMTP, NTP, UPnP, SNMP, HTTPS, FTP, UKIP
Протокол подключения	ONVIF v 2.6
Битрейт	128 Кбит/с - 8192 Кбит/с
Аналитика	Нет
Количество клиентов	Макс 6
Поддержка карты SD	до 128 Гб
Встроенный микрофон	Нет
Аудио	Вход / Выход
Тревожная колодка	Нет
Кнопка сброса на заводские настройки	Нет
Интеграция	IPProject, IPEYE и др.
Дальность ИК подсветки	30 м
Степень защиты	IP 66 (металл)
Температура эксплуатации	-40° +50° C
Питание	DC 12V (350 mA)/PoE (4.2 Вт)
Вес	330 г
Габариты	Ø69.2 × 138.3 × 71.1 мм

Гарантийный талон

Покупатель гарантирует, что купленное изделие является работоспособным и не содержит выявленных механических и иных повреждений на момент осуществления продажи. Комплектность изделия проверяется при покупке в присутствии персонала фирмы. В случае возникновения необходимости гарантийного ремонта обратитесь к производителю, у которого вы приобрели данное изделие. Услуги по гарантийному обслуживанию предоставляются по предъявлении потребителем четко и правильно заполненного гарантийного талона вместе с дефектным изделием до окончания гарантийного срока. Настоящая гарантия не распространяется на следующее: - обращение с изделием повлекшее повреждение поверхности изделия; - установка и использование изделия не по назначению или не в соответствии с руководством по обслуживанию; - ремонт или попытка ремонта, произведенного в не авторизованном сервисном-центре; - небрежного обращения; - затопления, попадания внутрь химических веществ, воздействие высокой температуры, колебания напряжения, использование повышенного или неправильного напряжения питания, электростатических разрядов, включая разряд молнии, и иных видов внешних воздействий.

Гарантийный талон

1) Продавец гарантирует, что купленное изделие является работоспособным и не содержит выявленных механических и иных повреждений на момент осуществления продажи. 2) Комплектность изделия проверяется при покупке в присутствии персонала фирмы.

№	Модель	Гарантийный срок	Серийный номер
1.		18 месяцев	

Примечание:

В случае необоснованной претензии стоимость работ по проверке принимается с покупателя в соответствии с прейскурантом продавца. Я, покупатель, с условиями гарантийного обслуживания ознакомлен. Товар получен полностью. Претензий по количеству и комплектации не имею.

Подпись покупателя _____

Подпись продавца _____

МП

системы видеонаблюдения



www.satvision-cctv.ru